

STIEFEL
digitalprint



ALL
YOU
NEED

BANNER
FAHNEN
PLATTEN
DISPLAYS

RollUp ROCK'N'ROLL

- günstig – das Einsteigermodell
- schmales modernes Oberprofil
- Aluminiumstange mit fester Höhe
- Aluminiumfüße mit grauen Kappen
- Gummiknopf als Stangenfixierung unten
- Tasche mit Reißverschluss an der kurzen Seite

Maße der Grafik:

Am unteren Ende Ihrer Grafik rechnen Sie bitte 20 cm Motiv dazu (Nachspann).

Beispiel: RollUp 80x200 cm = Grafikfläche: 80x220 cm



Technische Daten und Preise inkl. Druck auf Hart-PVC B1

Art.-Nr.	Format B x H	1-10 Stk	11-30 Stk	ab 31 Stk
115002 ¹⁾	80x200 cm	je 50,-	49,-	48,-
115025 ²⁾	85x200 cm	je 53,-	52,-	51,-
115026 ³⁾	100x200 cm	je 60,-	59,-	58,-

Technische Daten und Preise inkl. Druck auf Banner

Art.-Nr.	Format B x H	1-10 Stk	11-30 Stk	ab 31 Stk
116001 ¹⁾	80x200 cm	je 40,-	39,-	38,-
116002 ²⁾	85x200 cm	je 41,-	40,-	39,-
116003 ³⁾	100x200 cm	je 47,-	46,-	45,-

Gewicht System mit Druck: ¹⁾ 3,1 kg ²⁾ 3,3 kg ³⁾ 3,9 kg

RollUp CANCAN

- Kassette mit massiven Aluminium-Seitenkappen
- pulverbeschichtete Stahlfüße
- Oberprofil mit Klemmverschraubung
- Easy-Clip Teleskopstange mit Höhenanzeige
- verstärkte Tasche mit Innenfutter und Reißverschluss über die gesamte Taschenlänge
- Einzeltasche zum Verstauen der Stange

Maße der Grafik:

Am unteren Ende Ihrer Grafik rechnen Sie bitte 20 cm Motiv dazu (Nachspann).

Beispiel: RollUp 150x270 cm =

Grafikfläche: 150x290 cm

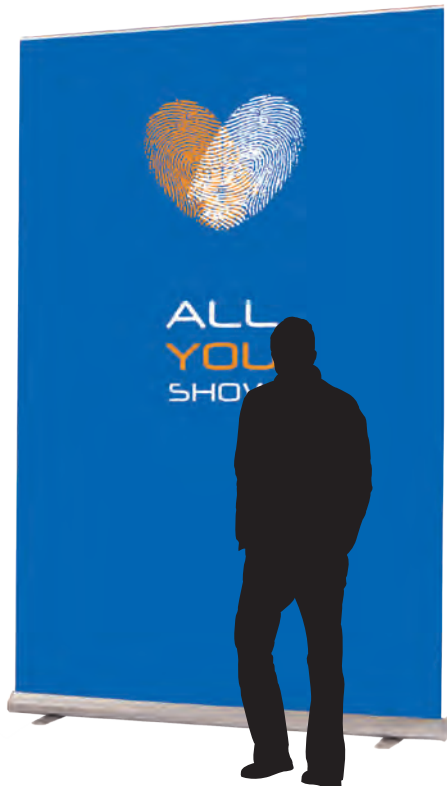

Technische Daten und Preise inkl. Druck auf No Curling Material

Art.-Nr.	Format B x H		1-2 Stk	ab 3 Stk
116065 ¹⁾	150x170-270 cm	je	299,-	289,-
116066 ²⁾	200x170-300 cm	je	345,-	339,-

Wechselmotiv – Druck auf No Curling Material	159x270 cm	je	149,-
Wechselmotiv – Druck auf No Curling Material	200x300 cm	je	185,-

Technische Daten und Preise inkl. Druck Banner

Art.-Nr.	Format B x H		1-2 Stk	ab 3 Stk
115023 ¹⁾	150x170-270 cm	je	249,-	239,-
115024 ²⁾	200x170-300 cm	je	299,-	289,-

Gewicht System mit Druck: ¹⁾ 12,5 kg ²⁾ 15 kg

RollUp CHARLSTON

- stabiles Aluminiumgehäuse
- seitliche Chromkappen für hohe Qualitätsansprüche
- schwarze, gepolsterte Transporttasche
- 1 Jahr Garantie auf die Kassette

Maße der Grafik:

Am unteren Ende Ihrer Grafik rechnen Sie bitte 20 cm Motiv dazu (Nachspann).

Beispiel: RollUp 85 x 200 cm = Grafikfläche: 85 x 220 cm

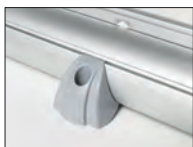
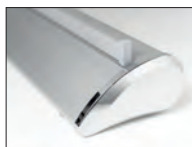

Technische Daten und Preise inkl. Druck auf Hart-PVC B1

Art.-Nr.	Format B x H	1-10 Stk	11-30 Stk	ab 31 Stk
115016 ¹⁾	85 x 200 cm	je 99,-	95,-	91,-
115017 ²⁾	100 x 200 cm	je 115,-	111,-	107,-
115018 ³⁾	120 x 200 cm	je 135,-	131,-	127,-

Technische Daten und Preise inkl. Druck auf Banner

Art.-Nr.	Format B x H	1-10 Stk	11-30 Stk	ab 31 Stk
115013 ¹⁾	85 x 200 cm	je 89,-	88,-	87,-
115014 ²⁾	100 x 200 cm	je 103,-	101,-	99,-
115015 ³⁾	120 x 200 cm	je 122,-	119,-	117,-

Gewicht System mit Druck: ¹⁾ 7 kg ²⁾ 7,5 kg ³⁾ 9,5 kg

RollUp CHARLSTON BLACK

- schwarze Kassette mit verchromten Seitenkappen
- modernes und robustes Oberprofil
- Teleskop-Stange mit „Easy-Klipp-System“
- Stellfüße an der Unterseite
- verstärkte Tasche mit Innenfutter und Reißverschluss über die gesamte Taschenlänge
- Zusatzfach zum Verstauen der Stange

Maße der Grafik:

Am unteren Ende Ihrer Grafik rechnen Sie bitte 20 cm Motiv dazu (Nachspann).

Beispiel: RollUp 85 x 220 cm = Grafikfläche: 85 x 240 cm



Technische Daten und Preise inkl. Druck auf Hart-PVC B1

Art.-Nr.	Format B x H	1-10 Stk	11-30 Stk	ab 31 Stk
116102 ¹⁾	85 x 160-220 cm	je 119,-	116,-	114,-
116103 ²⁾	100 x 160-220 cm	je 140,-	137,-	134,-

Technische Daten und Preise inkl. Druck Banner

Art.-Nr.	Format B x H	1-10 Stk	11-30 Stk	ab 31 Stk
116134 ¹⁾	85 x 160-220 cm	je 109,-	105,-	103,-
116135 ²⁾	100 x 160-220 cm	je 130,-	124,-	119,-

Gewicht System mit Druck: ¹⁾ 7 kg ²⁾ 7,5 kg

Textilrahmen **BEIDSEITIG**

- beidseitige Aluminium Profile in handliche Größen zerlegt
- einfacher Auf- und Abbau
- stabile Transporttasche
- Preise inklusive Druck für Vorder- und Rückseite auf Displaystoff 185 g/m² mit Kederlippe rundum



Technische Daten und Preise inkl. Druck Vorder-/Rückseite auf Stoff

Art.-Nr.	Format B x H		1-9 Stk	ab 10 Stk	nur Druck
107131 ¹⁾	85 x 200 cm	je	230,-	215,-	je 45,-
107131 ²⁾	100 x 200 cm	je	245,-	230,-	je 50,-
107131 ³⁾	100 x 100 cm	je	170,-	160,-	je 32,-
107131 ⁴⁾	100 x 150 cm	je	205,-	200,-	je 41,-
107131 ⁵⁾	100 x 225 cm	je	260,-	250,-	je 55,-
107131 ⁶⁾	100 x 250 cm	je	280,-	270,-	je 60,-
107131 ⁷⁾	200 x 225 cm	je	455,-	440,-	je 95,-
107131 ⁸⁾	200 x 250 cm	je	500,-	490,-	je 105,-
107131 ⁹⁾	300 x 225 cm	je	595,-	585,-	je 135,-
107131 ¹⁰⁾	300 x 250 cm	je	645,-	635,-	je 145,-
107131 ¹¹⁾	400 x 225 cm	je	720,-	700,-	je 175,-
107131 ¹²⁾	400 x 250 cm	je	810,-	790,-	je 190,-

Gewicht System mit Druck: ¹⁾ 9 kg ²⁾ 10 kg ³⁾ 7 kg

Leuchtrahmen ALUMINIUM

- LED-Rahmen für Keder aus anodisiertem Aluminium
- Systemnut außen zum Verbinden an gängige Messebauprofile
- mit integrierter LED Hinterleuchtung
- komplett für doppelseitige Nutzung
- mit 2 Füßen und Querstange für maximale Stabilität (bei 2 m Breite mit 4 Füßen)
- Set beinhaltet LED-Rahmen, Querstange, LED Hinterleuchtung, Füße und gepolsterte, rollbare Tasche
- hohe Qualität – günstiger Preis – 2 Jahre Garantie

Optional:

- Verbinder 90° und 180°
- Prospektfach zum Aufhängen am Rahmen



Technische Daten und Preise inkl. Druck auf Stoff zum Durchleuchten

Art.-Nr.	Format B x H	1Stk	2-4 Stk	ab 5 Stk	nur Druck
107130 ¹⁾	85x200 cm	je 495,-	465,-	445,-	je 65,-
107130 ²⁾	100x200 cm	je 520,-	490,-	470,-	je 75,-
107130 ³⁾	200x200 cm	je 975,-	945,-	925,-	je 125,-
107130 ¹⁾	85x230 cm	je 530,-	500,-	480,-	je 75,-
107130 ²⁾	100x230 cm	je 575,-	545,-	525,-	je 85,-
107130 ³⁾	200x230 cm	je 1.050,-	1.020,-	1.000,-	je 150,-
107130 ¹⁾	85x250 cm	je 545,-	515,-	495,-	je 79,-
107130 ²⁾	100x250 cm	je 585,-	555,-	535,-	je 89,-
107130 ³⁾	200x250 cm	je 1.085,-	1.055,-	1.035,-	je 160,-

Gewicht System mit Druck: ¹⁾ 12 kg ²⁾ 13 kg ³⁾ 17 kg

Messewand BOOGIE WOOGIE

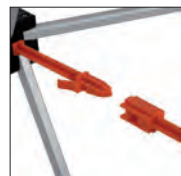

3x3 Felder: Größe aufgebaut: 225x225x30 cm
Maße der Grafik (3x3): 225x225 cm
mit verdeckten Seiten: 225 + 2x29,5 cm (+ 2x5 cm RS)

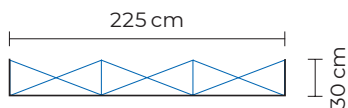

4x3 Felder: Größe aufgebaut: 299x225x30 cm
Maße der Grafik (4x3): 299x225 cm
mit verdeckten Seiten: 299 + 2x29,5 cm (+ 2x5 cm RS)

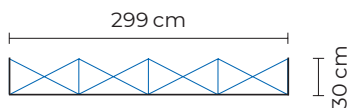

5x3 Felder: Größe aufgebaut: 372x225x30 cm
Maße der Grafik (5x3): 372x225 cm
mit verdeckten Seiten: 372 + 2x29,5 cm (+ 2x5 cm RS)

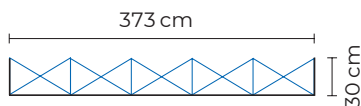

Messewand BOOGIE WOOGIE

- gerades Textil-System mit Klettrahmen für Stoffgrafik
- stabiler Rahmen aus quadratischen anodisierten Aluminium-Rohren
- höhenverstellbare Schraubfüße an der Vorderseite
- Nylon-Transporttasche mit 2 Rollen und Teleskopgriff



Zubehör optional:

Art.-Nr. 116028
LED Lampe 110V/220V,
11 Watt, Farbe silber,
Gewicht: 0,8 kg, Stückpreis: 58,90
1100 Lumen, 4200 Kelvin



Technische Daten und Preise inkl. Druck auf Displaystoff, waschbar

Art.-Nr.	Format B x H		1-5 Stk	ab 6 Stk
116119 ¹⁾	225x225 cm (3x3)	je	425,-	415,-
116120 ²⁾	299x225 cm (4x3)	je	485,-	475,-
116121 ³⁾	372x225 cm (5x3)	je	575,-	555,-
	Aufpreis für verdeckte Seiten	je	+75,-	+57,-

Wechselmotiv – Druck auf Displaystoff	3x3	je	110,-
Wechselmotiv – Druck auf Displaystoff	4x3	je	145,-
Wechselmotiv – Druck auf Displaystoff	5x3	je	185,-
Aufpreis für verdeckte Seiten		je	+75,-

Gewicht System mit Druck: ¹⁾ 14 kg ²⁾ 16 kg ³⁾ 18 kg

Messewand FRAMELESS

Techn. Daten/Preise inkl. Druck auf Displaystoff für textile Spannrahmen

Art.-Nr.	Format B x H			1-3 Stk	ab 4 Stk
116180 ¹⁾	225x225 cm (3x3)	gerade	je	499,-	475,-
116181 ²⁾	298x225 cm (4x3)	gerade	je	589,-	560,-
116182 ³⁾	370x225 cm (5x3)	gerade	je	719,-	690,-

Gewicht System mit Druck: ¹⁾ 16 kg ²⁾ 18 kg ³⁾ 20 kg



3x3 Felder – Grafik Front: 223,8x223,8 cm
(zzgl. Beschnitt rundum: 225,8x225,8 cm)

Grafik je Seite: 34,3x223,8 cm
(zzgl. Beschnitt rundum: 36,3x225,8 cm)

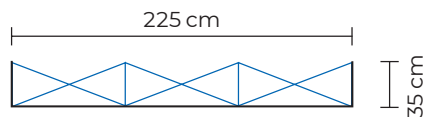

4x3 Felder – Grafik Front: 297,1x223,8 cm
(zzgl. Beschnitt rundum: 299,1x225,8 cm)

Grafik je Seite: 34,3x223,8 cm
(zzgl. Beschnitt rundum: 36,3x225,8 cm)

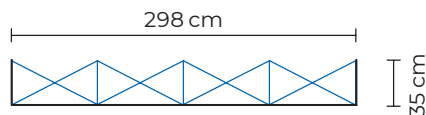

5x3 Felder – Grafik Front: 370,5x223,8 cm
(zzgl. Beschnitt rundum: 372,5x225,8 cm)

Grafik je Seite: 34,3x223,8 cm
(zzgl. Beschnitt rundum: 36,3x225,8 cm)

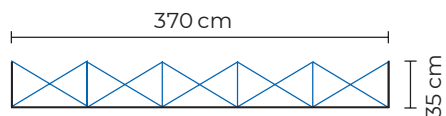

Fordern Sie gerne unsere Gestaltungsmasken an.

Messewand FRAMELESS

- gerades System mit Kederprofil
- weißes pulverbeschichtetes System mit stabilen Sicherheitsverbindern
- Kederschienen in separater Tasche
- Systeme miteinander verbindbar
- inkl. rollbarer Nylontasche

Optional:

- Systemverbinder (90° oder 180°)
- Standfüße
- aufgesetzte LED Strahler und Lampenadapter
- passende Theke erhältlich



Druck auf Displaystoff für textile Spannrahmen

Wechselmotiv	gerade	3x3	je	180,-
Wechselmotiv	gerade	4x3	je	220,-
Wechselmotiv	gerade	5x3	je	260,-
Wechselmotiv	gebogen	3x3	je	185,-
Wechselmotiv	gebogen	4x3	je	225,-

Messewand MEMPHIS

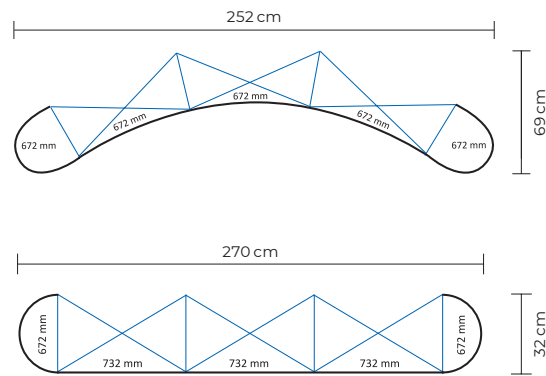

optional Thekenplatte

Art.-Nr.	Format B x H		1-5 Stk	6-10 Stk
116127	Schwarz	je	39,-	69,-
116128	Holz	je	39,-	69,-
116129	Weiß	je	39,-	69,-
116130	Silber	je	39,-	69,-

optional Beleuchtung – 2er Set

Art.-Nr.	Beleuchtung		1-5 Stk	6-10 Stk
116131	Halogen-Leuchtenset, schwarz	je	46,-	40,-
116132	Halogen-Leuchtenset, silber	je	46,-	40,-

opt. Ummantelung Thekenkoffer – inkl. Druck auf Hart-PVC 0,43 mit Scratch

Art.-Nr.	Größe Grafik		1 Stk
116133	182,7 x 79 cm	je	99,-

Messewand MEMPHIS

- gebogene oder gerade Messewand mit Magnettechnik
- mattschwarzer pulverbeschichteter Aluminiumrahmen mit Schraubverbindungen
- Magnetschienen mit 12 mm Doppelmagneten
- selbstschließend mit 18 mm Magneten
- mobiler Transportkoffer/-theke mit Stabilisierungsfüßen, Magnetband und Konfektionsmaterial
- Tasche mit Innenfutter und Mittelabtrennung zum Schutz der Drucke



Technische Daten/Preise inkl. Druck auf PopUp Display mit Scratchlaminat

Art.-Nr.	Format B x H		1-5 Stk	6-10 Stk
116125 ¹⁾	252 x 223,6 cm (3 x 3)	5 Bahnen, gebogen	je 980,-	950,-
116126 ²⁾	270 x 223,6 cm (3 x 3)	5 Bahnen, gerade	je 1.040,-	990,-

Wechselmotiv auf PopUp Display mit Laminat, gebogen	3 x 3	je	435,-
Wechselmotiv auf PopUp Display mit Laminat, gerade	3 x 3	je	460,-

Gewicht System mit Druck: ¹⁾ 29 kg ²⁾ 29 kg

3 x 3 gebogen = 5 Bahnen je 67,3 x 223,6 cm, Grafikmaß: 336,5 x 223,6 cm
Sichtmaß aufgebaut ca.: 268,8 x 223,6 cm

3 x 3 gerade = Vorderseite 3 Bahnen je 73,2 x 223,6 cm, linke/rechte Seite 2 Bahnen je 67,2 x 223,6 cm, Grafikmaß: 354 x 223,6 cm
Sichtmaß aufgebaut ca.: 286,8 x 223,6 cm

Theke TANGO

- gerades Gestell mit Kletterrahmen für textile Grafik
- stabiler Rahmen aus quadratischen anodisierten Aluminium-Rohren
- 4 Sicherheitsverbinder für hohe Spannung
- höhenverstellbare Schraubfüße
- laminierte Thekenplatte und Einlegeboden in den Farben Buche, Silber und Weiß erhältlich
- Nylon-Transporttasche mit 2 Rollen
- gute Qualität – niedriger Preis – 5 Jahre Garantie

Größe für Grafik: 158x90 cm
 (Vorderseite: 90x90 cm; 2 Seitenteile: 29x90 cm
 zzgl. 5 cm Abschluss auf Rückseite)



passend zur
Messewand Boogie Woogie

Technische Daten und Preise inkl. Druck auf Displaystoff, waschbar

Art.-Nr.	Format B x H x T		1-5 Stk	ab 6 Stk
116026 ¹⁾	90x90x30 cm	je	238,-	225,-

Wechselmotiv – Druck auf Displaystoff
 158x90 cm je 46,-

Gewicht Theke mit Druck:
¹⁾ 15 kg

Theke SMART

- gerades Gestell mit Kederschienen für textile Grafik
- stabiler Rahmen aus weißen, pulverbeschichteten Aluminiumrohren
- 6 Kederschienen
- 4 Seitenschienen
- höhenverstellbare Schraubfüße
- Thekenplatte und Einlegeboden in Silber
- Nylon-Transporttasche mit 2 Rollen
- gute Qualität – niedriger Preis – 2 Jahre Garantie



Größe für Grafik:

Vorderseite:

99,8 x 99,8 cm zzgl. 1 cm rundum = 101,8 x 101,8 cm

2 Seitenteile:

31,7 x 99,8 cm zzgl. 1 cm rundum = 33,7 x 101,8 cm)



passend zur
Messewand Frameless

Techn. Daten/Preise inkl. Druck auf Displaystoff für textile Spannrahmen

Art.-Nr.	Format B x H x T		1-2 Stk	ab 3 Stk
116189 ¹⁾	104 x 102 x 38 cm	je	329,-	319,-

Wechselmotiv (Material siehe oben)

Vorderseite	99,8 x 99,8 cm	1 Stk:	29,-
Seitenteil	31,7 x 99,8 cm	2 Stk:	24,-

Gewicht Theke mit Druck:

¹⁾ 14 kg

Theke RUMBA

- gebogene PopUp-Theke mit Magnettechnik
- Thekenplatte und Einlegeboden aus silberfoliertem MDF, optional auch in weiß erhältlich
- Set bestehend aus Gestell, Thekenplatte, Einlegeboden, Magnetschienen, Magnetband und Trolleytasche
- gute Qualität – niedriger Preis – 2 Jahre Garantie



optional: Thekenplatte und Einlegeboden auch in weiß erhältlich – 79,- Euro

Größe für Grafik:

193x88,9 cm / Sichtmaß Front: 109x88,9 cm



passend zur
Messewand Memphis



Techn. Daten und Preise inkl. Druck auf PopUp Display mit Scratchlaminat

Art.-Nr.	Format B x H x T		1-5 Stk	ab 6 Stk
116113 ¹⁾	120 x 92 x 39 cm	je	418,-	395,-

Wechselmotiv auf PopUp Display m. Scratch
193x88,9 cm je 86,-

Gewicht Theke mit Druck:
¹⁾ 26 kg

Theke **BOLERO**

- Aluminiumrahmen-Theke mit gerader Front
- Zahnradprofil für werkzeuglosen Aufbau
- Thekenplatte und Einlegeboden in Silber
- inkl. gepolsterter Nylontasche
- gute Qualität – Top Preis – 1 Jahr Garantie



Größe für Grafik: 155,4 x 84,6 cm

(Vorderseite: 80 x 84,6 cm; 2 Seitenteile: 34,9 x 84,6 cm)



Technische Daten und Preise inkl. Druck auf Hartschaum-Paneele

Art.-Nr.	Format B x H x T		1-5 Stk	ab 6 Stk
116117 ¹⁾	90 x 90 x 45 cm	je	309,-	299,-

Wechselmotiv auf Hartschaum-Paneele			Gewicht Theke mit Druck:	
Vorderseite	80 x 84,6 cm	1 Stk:	35,-	¹⁾ 15,1 kg
Seitenteil	34,9 x 84,6 cm	2 Stk:	46,-	

Beachflag IN 3 FORMEN

Grundsätzlich ist die Basis des Beachflag-Systems ein Fiberglasgestänge. Dies wurde in Zusammenarbeit mit einem der weltweit größten Hochsee-Angelruten Hersteller für die Fahnsysteme optimiert. Somit ist das Thema mobile Fahnen durch neue Formen und die raffinierten Bauteile neu definiert.

- höchste Stabilität garantiert
- individuelle Formen
- hochflexibles Fiberglasgestänge
- herausragende Langlebigkeit
- einzigartig mit Querausleger
- sehr straffe Bespannung
- einfache Handhabung
- geringes Gewicht
- praktisches Zubehör

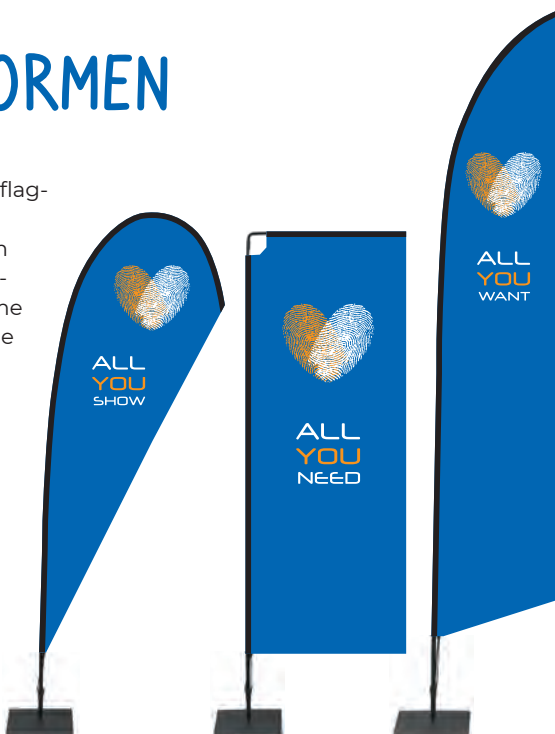

Bodenplatte



Bodenkreuz



Wasserschlauch zur
Beschwerung für Boden-
platte und Bodenkreuz



Fixingtool



Gummispanner

Zubehör und Ersatzteile

Art.-Nr.	Bezeichnung		2 Stk	bis 6 Stk	bis 12 Stk	bis 24 Stk
116078	Bodenplatte, 10 kg	je	54,-	51,-	49,-	48,-
116079	Bodenkreuz, 2,7 kg	je	27,-	25,-	24,-	23,-
116080	Wasserschlauch, 0,16 kg	je	5,40	5,10	4,80	4,50
116081	Fixingtool	je	2,70	2,55	2,40	2,25
116082	Gummispanner, 10 cm	je	1,80	1,70	1,60	1,50

Beachflag DROP



Leichter Transportsack mit Einzel-fächern zum Verstauen der Fiber-glasgestänge



Fiberglasgestänge mit Befestigung für das Spannen der Fahne



Der extra große Knubbel verhindert ein Durchstechen, die Bespannung ist somit durch 1 Person möglich

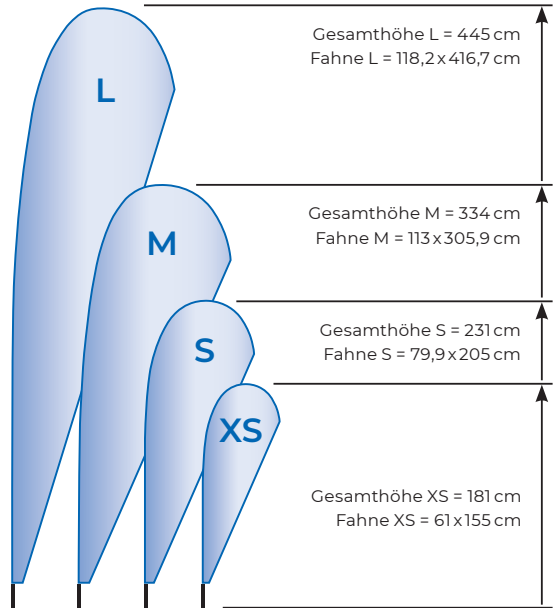

Die Endformate können leicht von den angegebenen Größen abweichen.

Technische Daten und Preise inkl. Druck auf Fahnenstoff

Art.-Nr.	Format B x H			2 Stk	bis 6 Stk	bis 12 Stk	bis 24 Stk
116067 ¹⁾	61 x 155 cm	XS	je	47,-	44,50	41,50	39,-
116068 ²⁾	79,9 x 205 cm	S	je	72,-	68,-	64,-	60,-
116069 ³⁾	113 x 305,9 cm	M	je	94,-	88,50	83,-	78,-
116070 ⁴⁾	118,2 x 416,7 cm	L	je	126,50	120,-	112,50	105,50

Wechselmotiv – Druck auf Fahnenstoff	XS	61 x 155 cm	je	23,40
Wechselmotiv – Druck auf Fahnenstoff	S	79,9 x 205 cm	je	40,30
Wechselmotiv – Druck auf Fahnenstoff	M	113 x 305,9 cm	je	54,80
Wechselmotiv – Druck auf Fahnenstoff	L	118,2 x 416,7 cm	je	78,10

Gewicht System mit Druck: ¹⁾ 1 kg ²⁾ 1 kg ³⁾ 1,5 kg ⁴⁾ 1,5 kg

Bitte bei der Gestaltung berücksichtigen: Das Motiv geht nicht bis an den Rand. Fordern Sie unsere Gestaltungsmaske an. Der Hohlraum ist in schwarz oder weiß erhältlich. Geben Sie bitte bei Ihrer Bestellung die gewünschte Farbe an.

Alle Angaben sind unverbindlich.

Beachflag WING



Leichter Transportsack mit Einzel-fächern zum Verstauen der Fiber-glasgestänge



Fiberglasgestänge mit Befestigung für das Spannen der Fahne

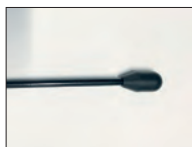

Der extra große Knubbel verhindert ein Durchstechen, die Bespannung ist somit durch 1 Person möglich

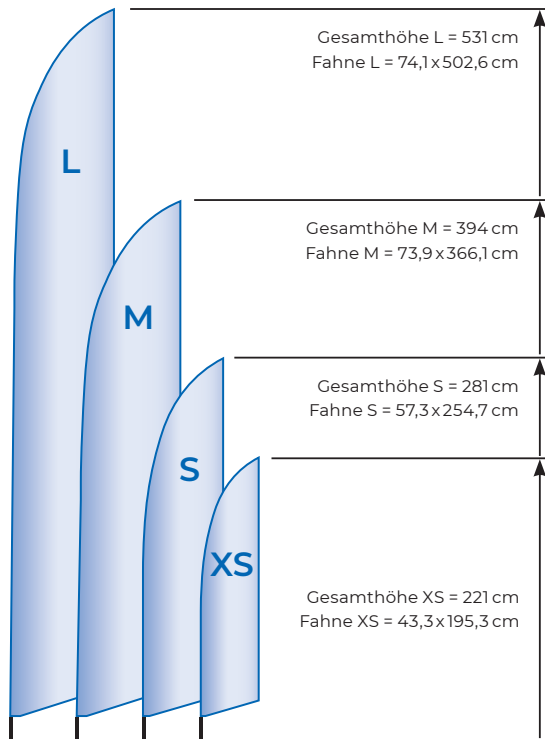

Die Endformate können leicht von den angegebenen Größen abweichen.

Technische Daten und Preise inkl. Druck auf Fahnenstoff

Art.-Nr.	Format B x H			2 Stk	bis 6 Stk	bis 12 Stk	bis 24 Stk
116071 ¹⁾	43,3 x 195,3 cm	XS	je	44,-	42,-	39,-	37,-
116072 ²⁾	57,3 x 254,7 cm	S	je	67,-	63,50	60,-	56,-
116073 ³⁾	73,9 x 366,1 cm	M	je	80,-	75,50	71,-	67,-
116074 ⁴⁾	74,1 x 502,6 cm	L	je	105,-	99,-	93,50	87,50

Wechselmotiv – Druck auf Fahnenstoff	XS	43,3 x 195,3 cm	je	28,30
Wechselmotiv – Druck auf Fahnenstoff	S	57,3 x 254,7 cm	je	36,10
Wechselmotiv – Druck auf Fahnenstoff	M	73,9 x 366,1 cm	je	43,80
Wechselmotiv – Druck auf Fahnenstoff	L	74,1 x 502,6 cm	je	60,10

Gewicht System mit Druck: ¹⁾ 1 kg ²⁾ 1 kg ³⁾ 1,5 kg ⁴⁾ 1,5 kg

Bitte bei der Gestaltung berücksichtigen: Das Motiv geht nicht bis an den Rand. Fordern Sie unsere Gestaltungsmaske an. Der Hohlraum ist in schwarz oder weiß erhältlich. Geben Sie bitte bei Ihrer Bestellung die gewünschte Farbe an.

Beachflag POLE



Leichter Transportsack mit Einzel-fächern zum Verstauen der Fiber-glasgestänge



Fiberglasgestänge mit Befestigung für das Spannen der Fahne

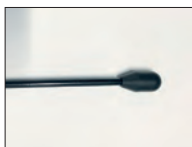

Der extra große Knubbel verhindert ein Durchstechen, die Bespannung ist somit durch 1 Person möglich

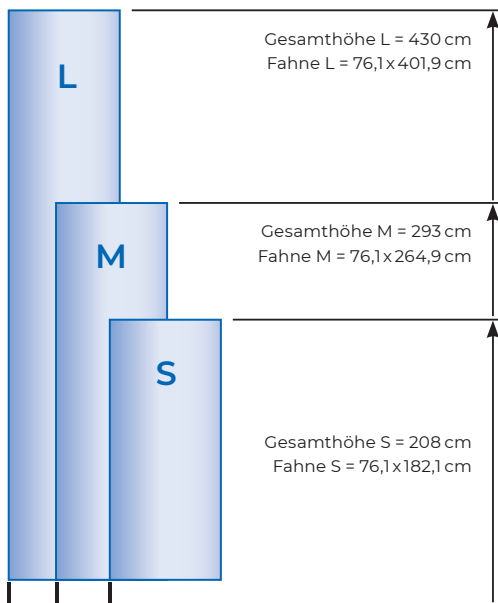

Die Endformate können leicht von den angegebenen Größen abweichen.

Technische Daten und Preise inkl. Druck auf Fahnenstoff

Art.-Nr.	Format B x H			2 Stk	bis 6 Stk	bis 12 Stk	bis 24 Stk
116075 ¹⁾	76,1x182,1cm	S	je	71,-	67,-	63,-	59,-
116076 ²⁾	76,1x264,9 cm	M	je	83,-	78,-	73,50	69,-
116077 ³⁾	76,1x401,9 cm	L	je	102,-	96,-	90,50	85,-

Wechselmotiv – Druck auf Fahnenstoff	S	76,1x182,1cm	je	33,90
Wechselmotiv – Druck auf Fahnenstoff	M	76,1x264,9 cm	je	40,50
Wechselmotiv – Druck auf Fahnenstoff	L	76,1x401,9 cm	je	52,30

Gewicht System mit Druck: ¹⁾ 1 kg ²⁾ 1 kg ³⁾ 1,5 kg

Bitte bei der Gestaltung berücksichtigen: Das Motiv geht nicht bis an den Rand. Fordern Sie unsere Gestaltungsmaske an. Der Hohlraum ist in schwarz oder weiß erhältlich. Geben Sie bitte bei Ihrer Bestellung die gewünschte Farbe an.

Werbeflaggen

HISSFAHNEN

- kostengünstig ab 1 Stück
- Material: Fahnenstoff B1
- Gewicht: 110g/m²
- schwer entflammbar nach DIN 4102
- 100% Polyester
- hohe Farbbrillanz
- für innen und außen geeignet

Unser Service für Sie:

- Hohlsaum auf Wunsch ohne Mehrkosten
- wir gestalten Ihre Fahne für 68,- Euro/Stunde
- Metallkarabiner werden mitgeliefert



Hohlsaum (für Ausleger)



Besatzband zur Verstärkung



Hochformatfahne mit Ausleger

Technische Daten und Preise inkl. Druck und Konfektion

Format B x H		1 Stk	5 Stk	10 Stk
100x300 cm	je	54,-	45,-	38,-
120x300 cm	je	63,-	53,-	46,-
120x400 cm	je	69,-	59,-	52,-
150x400 cm	je	79,-	68,-	61,-



Hochformatfahne ohne Ausleger

Technische Daten und Preise inkl. Druck und Konfektion

Format B x H		1 Stk	5 Stk	10 Stk
100x300 cm	je	54,-	45,-	38,-
120x300 cm	je	63,-	53,-	46,-
120x400 cm	je	69,-	59,-	52,-
150x400 cm	je	79,-	68,-	61,-

Paletten **HUSSE**

- kostengünstig ab 1 Stück
- Material: Displaystoff B1
- Gewicht: 230 g/m²
- schwer entflammbar nach DIN 4102
- 100% Polyester
- hohe Farbbrillanz
- Textildruck, waschbar bei 30°
- Klett-/Flausch an den Ecken zum Öffnen und Verschließen
- Einschnitte für Hubwagen an kurzer Palettenseite



Abbildung mit zwei Europaletten

Palettenhuse / Europalette



Technische Daten und Preise inkl. Druck und Konfektion

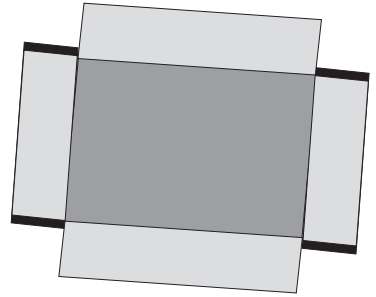
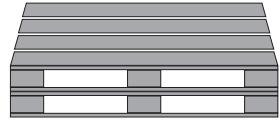
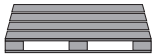

Format L x B x H	1 Stk	10 Stk	ab 20 Stk
120x80x14,4 cm	je 85,-	53,50	44,50

Je nachdem wie viele Paletten übereinander gestapelt werden, ändert sich die Höhe und der Preis entsprechend. Fragen Sie uns, wir beraten Sie gerne.

Werbeplanen **BANNER | NETZ**

Preiswerte Werbung mit hohem Nutzen

Gerüstbanner sind für den Einsatz an Baugerüsten bestimmt. Sie haben die Wahl zwischen blickdichten Planen und durchlässigem Netzvinyl. Beim Netzvinyl kommt durch das Lochgewebe Licht durch das Material – es ist somit ideal zum Arbeiten am Gerüst mit Lichteinstrahlung und schützt Passanten vor grobem Schmutz.

- sehr stabil und extrem reißfest
- aufrollbar, daher leicht zu transportieren
- wiederverwendbar, wetterbeständig
- bei Verschmutzung leicht zu reinigen

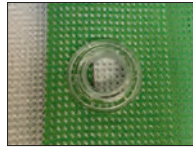

Kunststofföse (Netzvinyl)

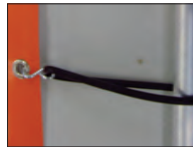

Spanngummi mit S-Haken

Unser Service für Sie:

- Hohlraum auf Wunsch ohne Mehrkosten
- wir gestalten Ihre Werbeplanen für 68,- Euro/Stunde
- Spanngummi zur Befestigung für 1,30 Euro/Stk.



Wichtige Info zum Gerüstbanner

Gerüstbanner sollten an jeder Öse an den Gerüststreben befestigt werden. Nutzen Sie zur Befestigung von Gerüstbannern am besten Spanngummis, die sich bei starkem Wind mit dem Banner dehnen und so den Windkräften entgegen wirken.

Werbeplanen **BANNER | NETZ**

Für den kurzfristigen Einsatz!

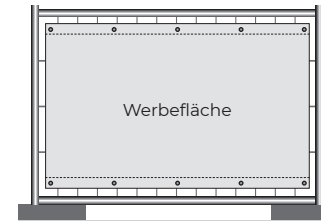

**Bauzaunwerbung 340x170 cm
oben + unten randverstärkt und geöst**

Preise inkl. Druck und Konfektion

Material		1 Stk	5 Stk	10 Stk
Banner B1	je	41,-	39,-	36,-
Netzvinyl B1	je	41,-	39,-	36,-

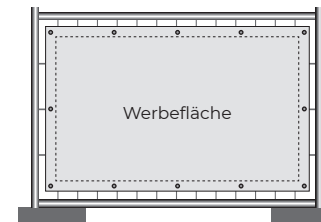

**Bauzaunwerbung 340x170 cm
randverstärkt und rundum geöst**

Preise inkl. Druck und Konfektion

Material		1 Stk	5 Stk	10 Stk
Banner B1	je	49,-	45,-	42,-
Netzvinyl B1	je	49,-	45,-	42,-

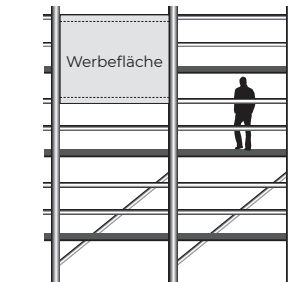

**Gerüstwerbung 250 x 205 cm
Hohlraum 18 cm flach oben und unten**

Preise inkl. Druck und Konfektion

Material		1 Stk	5 Stk	10 Stk
Banner B1	je	49,-	46,-	44,-
Netzvinyl B1	je	49,-	46,-	44,-

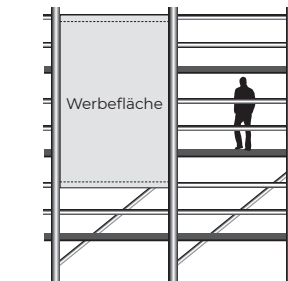

**Gerüstwerbung 250 x 410 cm
Hohlraum 18 cm flach oben und unten**

Preise inkl. Druck und Konfektion

Material		1 Stk	5 Stk	10 Stk
Banner B1	je	98,-	92,-	88,-
Netzvinyl B1	je	98,-	92,-	88,-

Biertisch SCHÜRZE

- aus einem Stück gefertigt, das Bannermaterial ist abwischbar und pflegeleicht
- Größe B/H/T: 220 x 75 x 50 cm
- offene Rückseite als Stauraum nutzbar
- im hinteren Bereich mit Klett- und Flauschband konfektioniert
- ideal als Verkaufstisch oder für Promotion



Vorderseite

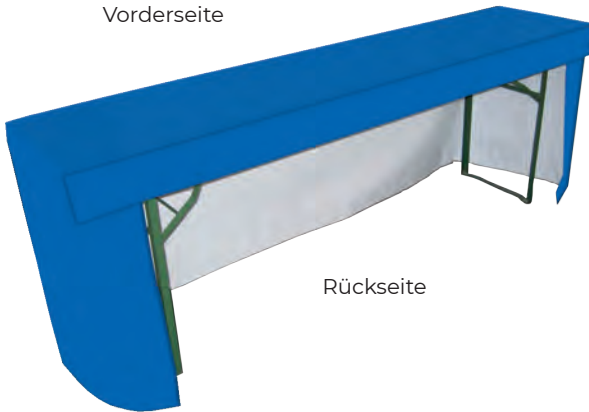

Rückseite

inkl. Druck und Konfektion schon ab: **65,-**

Biertischschürzen sind Sonderanfertigungen und auf Anfrage in allen Größen lieferbar.

Liegestuhl RELAX

- Motiv mittels Wechselmechanik in wenigen Handgriffen austauschbar
- max. Tragfähigkeit ca. 110 kg
- drei verschiedene Sitz- bzw. Liegepositionen einstellbar
- Stoff waschbar bei 30°, nicht trockenere geeignet
- Wechselmotiv auch einzeln bestellbar



Ganz gechillt werben!

Bedrucken Sie die Sitzfläche Ihres Liegestuhles mit Ihrem individuellen Motiv.

inkl. Druck und Konfektion schon ab: **79,-**

Bei höherer Stückzahl interessante Staffelpreise!

Achtung !!!

Viele Produkte sofort
bestellbar unter

www.printdino.de

Bekleidung

Kappen

Tassen

Schlüsselanhänger

Handtücher

Taschen

u.v.m.

Weitere Infos in unserem EXTRA-Prospekt!

24 Stunden
7 Tage die Woche

**günstig
und
schnell**



Weitere Produkte finden Sie
in unseren Themen-Shops:

Zuhause ist da wo Wasser ist!



www.aqua-wave.de

Für den besten Freund!



www.fellando.de

STIEFEL
digitalprint



ALL YOU NEED

XXL DIGITALDRUCK | Banner | Netzvinyl | Stoffe | Folien | Papier | Platten

Stiefel Digitalprint GmbH • Felix-Wankel-Ring 13a • D-85101 Lenting
Tel. +49 (0) 84 56/92 43 50 • www.stiefel-online.de